

### ディスプレイ取付金具サイズ

VESA(W300×H200・300・400)

VESA(W400×H200・300・400)

VESA(W200×H200・300)

中～大型ディスプレイ用ベース金具対応

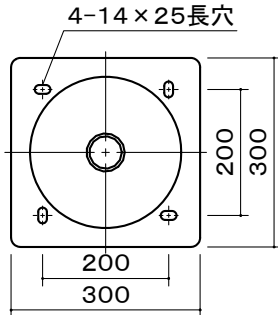
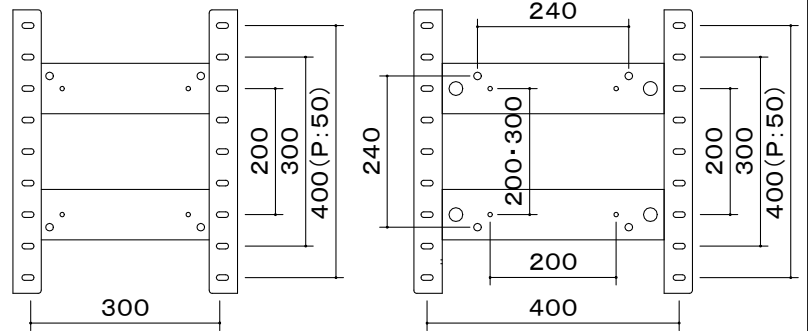

### 背面図

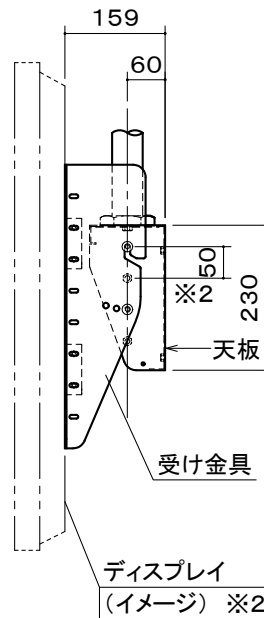
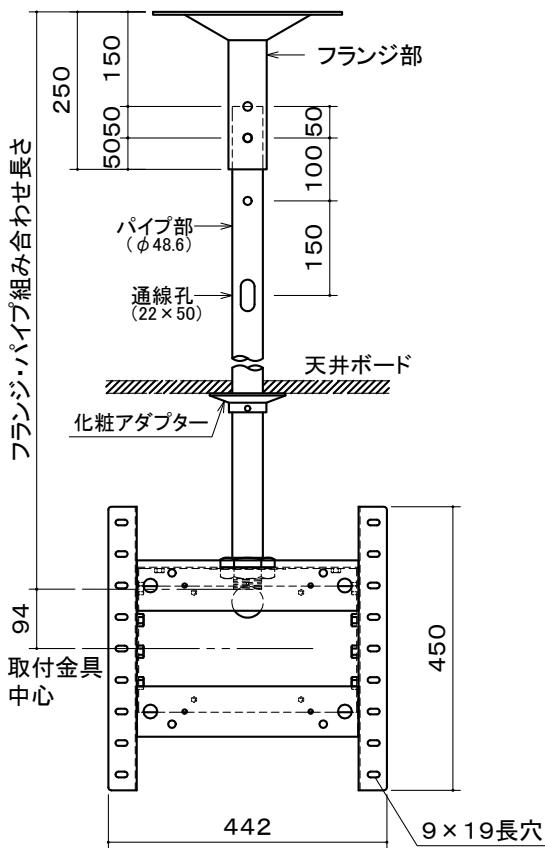
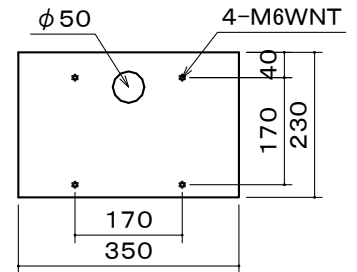

20° 傾斜時 ※1

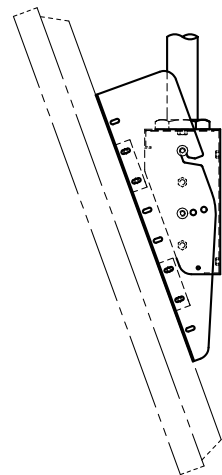

- ※1 ディスプレイ傾斜調整3段階(0°・10°・20°)可。
- ※2 ハンガー本体側でディスプレイ位置50mm下部に調整可。
- ※3 ディスプレイ縦設置可(VESA400×200仕様及びVESA300×200仕様のディスプレイを除く)。(縦置き可否、設置時の条件等については、各ディスプレイの取扱説明書の指示に従って下さい。)

本 体	SPCC t1.0 t1.2 t2.0 t2.3 ブラック マンセルNo. N1.0(3分艶) 粉体塗装
付 属 品	ディスプレイ取付ボルトセット
質 量	本体:6.3kg

図 番  
3G2271KI

尺 度  
単 位 mm

 株式会社 共栄商事

型 名  
FH-20  
(フランジ・パイプセット名)